

Spärrbultar i rostfritt stål med knapp i rostfritt stål

Artikelbeskrivning/produktbilder

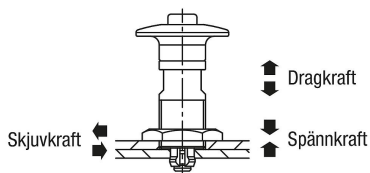
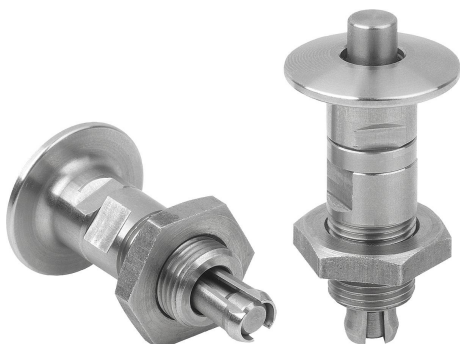

Beskrivning

Produktbeskrivning:

Med spärrbulten kan man snabbt och enkelt sätta ihop två separata plattor utan motstycke.

Material:

Hus och tryckknapp i rostfritt stål.

Utförande:

Hus och tryckknapp blanka.

Anmärkning:

Monteringsmöjlighet för plattjocklek 3 - 12 mm.

Använd en bottenplatta av hårt material, till exempel rostfritt stål.

Manövrering:

Skruva i spärrbulten i påskruvningsplattan tills gängan syns på andra sidan.

Tryck på knappen och stick in spärrbulten i den förbearbetade bottenplattan.

Vrid spärrbulten åt andra hållet tills båda plattorna sitter ihop, och säkra med låsmuttern.

Ritningsinformation:

- 1) Påskruvningsplatta
- 2) Bottenplatta

Spärrbultar i rostfritt stål med knapp i rostfritt stål

Ritningar

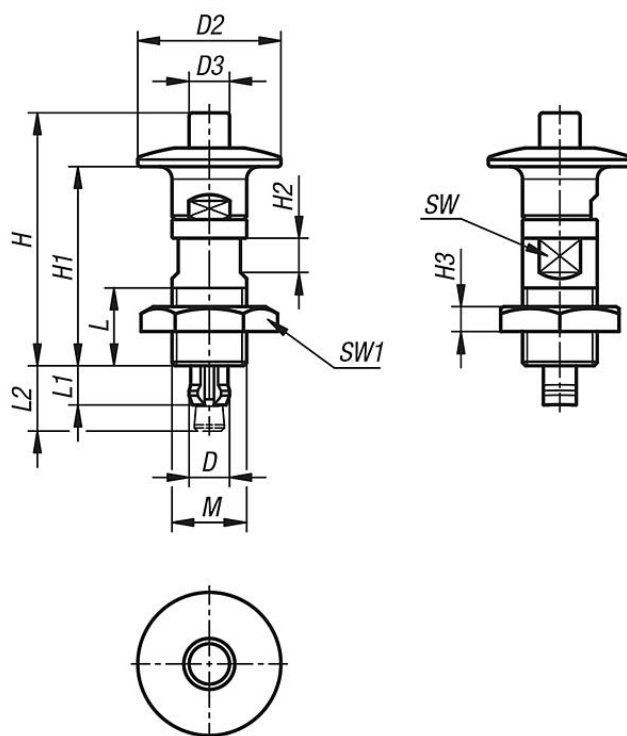

Fästhål i påskruvningsplattan:

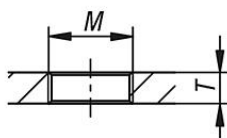
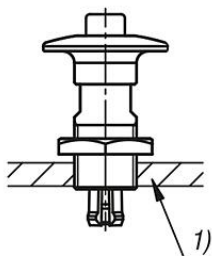

Fästhål i bottenplattan:

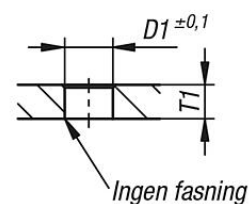
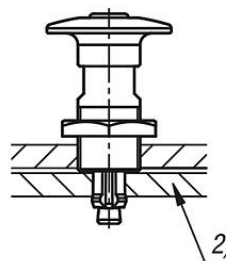

Artikelöversikt

Spärrbultar i rostfritt stål

Beställningsnr.	D	D1	D2	D3	H	H1	H2	H3	L	L1	L2	M	SW	SW1	T	T1	Temperaturbeständighet	Skjuvkraft kN	Dragkraft F kN	Spännkraft N
K1565.173	6,5	6,5	23	6,5	40	32	5,5	4	12,5	6,5	10,5	M12x1	10	19	3-8	3	≤180 °C	0,2	0,15	3
K1565.176	6,5	6,5	23	6,5	37	29	5,5	4	12,5	9,5	13,5	M12x1	10	19	3-8	6	≤180 °C	0,2	0,15	3
K1565.193	8,5	8,5	32	10	51	41,5	7	4	16,5	6,5	11	M16X1	14	24	3-12	3	≤180 °C	0,4	0,3	6
K1565.196	8,5	8,5	32	10	48	38,5	7	4	16,5	9,5	14	M16X1	14	24	3-12	6	≤180 °C	0,4	0,3	6

